

## Manuale - Campetto 4 Pozzetto di distribuzione

### Company:

GIFAS ITALIA s.r.l.  
Via dei Filaracci, 45  
Massarosa (LU)  
[www.gifas.it](http://www.gifas.it)

Riserva di modifiche tecniche ed errori.

Questo manuale è di proprietà di GIFAS ITALIA s.r.l. e non può essere utilizzato in parte, copiato, tradotto, trasmesso, duplicato senza autorizzazione di GIFAS ITALIA S.r.l.

versione: V1.00/1216  
Italiano

## Sommario

<b>1.</b>	<b>Informazioni di base</b> .....	<b>3</b>
1.1	Ambiti di applicazioni .....	3
1.2	Caratteristiche del prodotto .....	3
1.3	Consegna .....	3
1.4	Informazioni tecniche .....	3
1.5	Documentazione .....	6
1.6	Immagazzinamento del pozzetto a scomparsa .....	6
1.7	Smaltimento del pozzetto .....	6
1.8	Indirizzo per assistenza .....	6
1.9	Responsabilità dell'utente .....	7
<b>2.</b>	<b>Montaggio ed installazione</b> .....	<b>8</b>
2.1	Lavori da realizzare sul luogo .....	8
2.2	Accesso alla parte elettrica .....	8
2.3	Sequenza di installazione .....	9
	Al termine delle operazioni di muratura, attesi i normali tempi di essiccazione dei materiali di riempimento impiegati, è possibile aprire il pozzetto per effettuare le operazioni di cablaggio. All'interno del pozzetto è già fornita una scatola di derivazione: .....	9
2.4	Sezione .....	10
<b>3.</b>	<b>Manutenzione</b> .....	<b>11</b>
3.1	Piano di ispezione e manutenzione .....	11
3.2	Descrizione di lavori d'ispezione e di manutenzione .....	11
<b>4.</b>	<b>Ricerca dei problemi</b> .....	<b>11</b>
4.1	Misure per la risoluzione dei problemi .....	11

## 1. Informazioni di base

### 1.1 Ambiti di applicazioni

Il sistema di pozzetti di distribuzione GIFAS sono adatti per:

- industrie, sale per manifestazioni,
- hangar, magazzini,
- impianti sportivi, giardini pubblici,
- aree pedonali e parcheggi,
- Aree pubbliche e mercati,
- Shopping-center fra l'altro

Ovunque c'è sempre bisogno di corrente, veloce, discreta!

### 1.2 Caratteristiche del prodotto

Le caratteristiche di base ed i vantaggi del modello Campetto 4 sono:

- Cassetta chiusa con foro per drenaggio ed alimentazione
- Riempimento personalizzato della copertura, con chiusura quadrastandard
- Utilizzo a pozzetto chiuso
- Minima profondità d'incasso
- Robusto, facile da utilizzare e sicuro
- protezione contro atti vandalici
- Perfetta integrazione nell'ambiente circostante
- Possibili equipaggiamenti personalizzati su misura in diverse grandezze
- vasta gamma a stock, consegna a stock
- Minimi costi di manutenzione
- Il quadro di distribuzione GIFAS in gomma butilica dura garantisce una elevata sicurezza
- Resistente agli agenti atmosferici
- Riscaldamento nel coperchio, permette l'utilizzo anche sotto estreme condizioni climatiche
- Portata carico: 3t

Dimensione, profondità, spessore ed equipaggiamento del quadretto dipendono dalle esigenze del cliente.

### 1.3 Consegna

Il pozzetto a scomparsa serie Campetto viene fornito completo di distribuzione elettrica e scatola di derivazione. La scatola di derivazione viene fornita completamente assemblate e cablate (lato quadro elettrico). Il cablaggio, il drenaggio, e le opere necessarie all'installazione sono da eseguire direttamente sul luogo. I quadri elettrici in gomma dura GIFAS generalmente sono forniti con classe di isolamento II.

Per domande o chiarimenti, i nostri collaboratori sono a Vostra disposizione.

### 1.4 Informazioni tecniche

- Il modello Campetto 4 può alloggiare quadri elettrici realizzati con cassette in gomma GIFAS serie 7400 e 7700.
- Adatto per fornitura di energia elettrica, telefonica, acqua e aria compressa
- Quadro di distribuzione GIFAS in gomma butilica dura montato sotto il coperchio. Dotazione personalizzata secondo le indicazioni, le caratteristiche tecniche e le prescrizioni fornite dal cliente
- La scatola di derivazione viene adattata alle dimensioni dell'alimentazione e viene fissata sul fondo della struttura.
- La copertura è disponibile in diverse classi di carico (Standard B125, versioni speciali possono arrivare fino ad una classe di carico C250)
- Materiale della struttura: acciaio inossidabile AISI 304.
- Versione in acciaio inossidabile V2A (su richiesta metallo zincato a fuoco)
- Tappo pavimentabile: tenuta della pavimentazione assicurata da profili saldati
- Apertura e chiusura semplice, rapida, assistita da molle a gas;

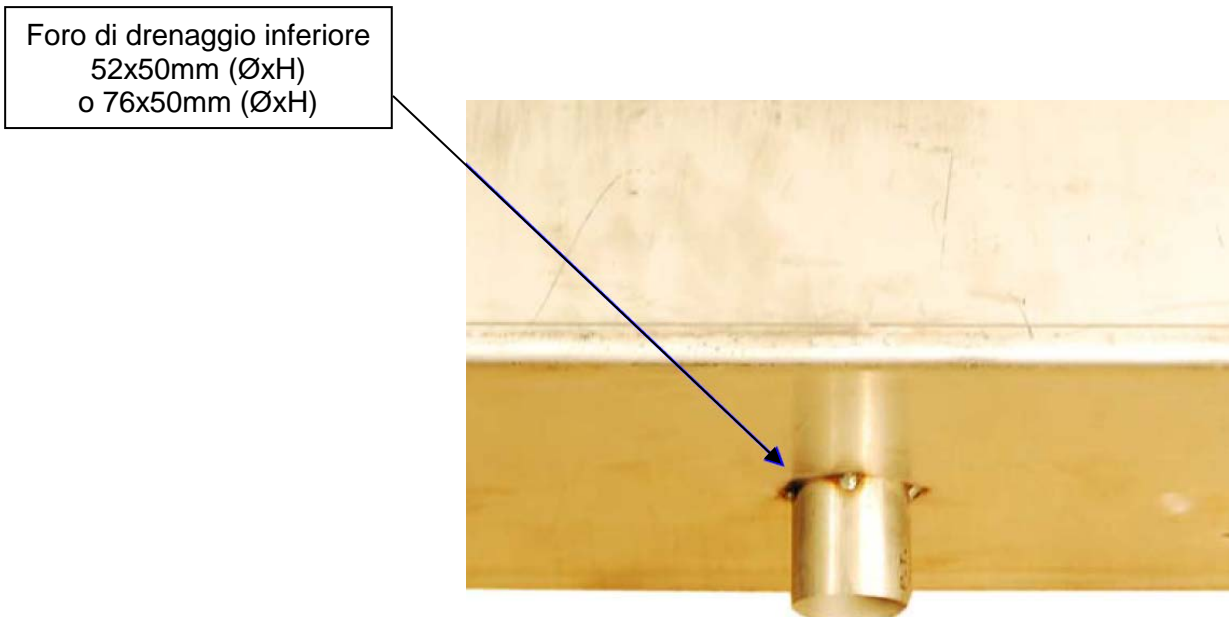
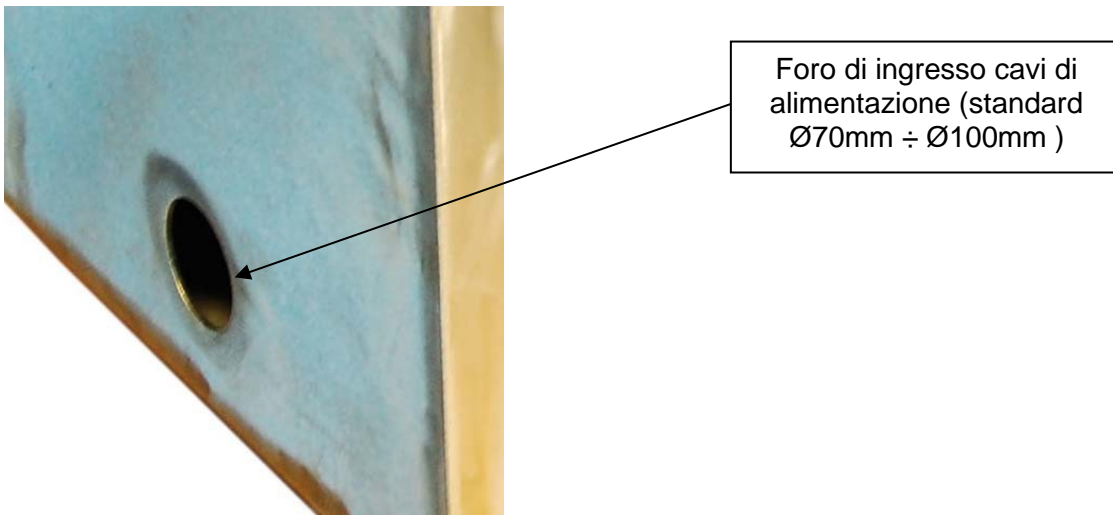

Molla a gas





**1.5 Documentazione**

1.5.1 Marchio / identificazione del Vostro prodotto





Il marchio CE indica che l'apparecchiatura rispetta i requisiti della direttiva Europea 2006/95/EWG.

1.5.1 Legenda simbologia impiegata nel manuale

 **Pericolosa** Situazione pericolosa che certamente porta ad un infortunio grave o morte, se non viene evitata.

 **AVVERTIMENTO** Situazione pericolosa che potrebbe portare lesioni gravi o morte, se non viene evitata.

 **Attenzione** Situazione pericolosa che potrebbe portare ad una lieve o moderata lesione, se non viene evitata.

 **Indicazione** Dichiara le informazioni che non portano a lesioni personali, per esempio danni materiali

**1.6 Immagazzinamento del pozzetto a scomparsa**

Non sono previste prescrizioni particolari per l'immagazzinamento.

**1.7 Smaltimento del pozzetto**



Questo prodotto non può essere gettato nella spazzatura.

In conformità alle prescrizioni locali e nazionale, il prodotto deve essere inserito in un procedimento di riciclaggio adatto.

Direttive europee WEEE 2002/96/CE; rifiuti elettrici ed elettronici

**1.8 Indirizzo per assistenza**

GIFAS ITALIA s.r.l.  
Via dei Filaracci, 45  
Massarosa (LU)  
Telefono: +39 0584 978211  
Telefax: +39 0584 939924  
[www.gifas.ch](http://www.gifas.ch)  
[info@gifas.it](mailto:info@gifas.it)



## 1.9 Responsabilità dell'utente

**⚠ AVVERTIMENTO** Per garantire la sicurezza personale, le seguenti istruzioni devono essere seguite attentamente. Un montaggio errato oppure un' utilizzo errato del prodotto può causare lesioni gravi.

1. Questo prodotto è stato sviluppato esclusivamente per l'utilizzo indicato in tali documenti e prodotti. Ogni altro uso, non indicato esplicitamente, potrebbe compromettere l'integrità del prodotto e/ o rappresentare fonte di pericolo.
2. La Società non si assume nessuna responsabilità per danni causati da un uso scorretto o improprio del prodotto.
3. Il prodotto non può essere installato in ambienti pericolosi. Gas o vapori infiammabili costituiscono un grave rischio per la sicurezza.
4. L'installazione deve essere conforme alle norme vigenti nel paese/luogo di installazione.
5. Il produttore non si assume alcuna responsabilità della mancata osservanza di quanto indicato nel manuale, così come deformazioni o rotture che possono sorgere durante l'installazione.
6. Prima di effettuare qualsiasi lavoro sul sistema, disconnettere l'alimentazione elettrica.
7. L'alimentazione del pozzetto a scomparsa deve essere protetta in conformità con la normativa applicabile in relazione all'ambiente di installazione.
8. E' opportuno verificare se il sistema di messa a terra sia presente e realizzato come da progetto.. Le parti metalliche del pozzetto a scomparsa devono essere collegate a questo sistema.
9. Il costruttore declina ogni responsabilità qualora vengono utilizzati componenti che non sono stati approvati dal produttore.
10. Per la manutenzione possono essere utilizzati solamente pezzi originali forniti dal produttore.
11. Sui componenti del pozzetto a scomparsa non possono essere in nessun caso apportate modifiche.
12. L'installatore deve fornire all'utente tutte le informazioni relative al funzionamento del sistema.
13. L'operatore non può eseguire qualsiasi operazione di manutenzione direttamente sul pozzetto a scomparsa, ma è obbligato a rivolgersi a personale qualificato.
14. Tutte le procedure che non sono esplicitamente previste dal produttore nelle istruzioni, non sono permesse.
15. Il pozzetto a scomparsa, se utilizzato in posizione di aperto, deve essere adeguatamente segnalato e confinato in modo da non generare rischi per la sicurezza durante il funzionamento (rischio di caduta, di manovra di personale non autorizzato, ecc.)
16. Le molle a gas sono parti usurabili ed in caso di perdita di pressione devono essere immediatamente sostituite.
17. Il sistema di bloccaggio, la cerniera del coperchio, e le molle a gas devono essere controllati ad intervalli regolari, se necessario devono essere tenuti puliti ed ingrassati.
18. La superficie di contatto del coperchio deve essere controllata e pulita, ad intervalli regolari, per garantire la corretta chiusura.
19. La vasca interna ed il foro di drenaggio devono essere tenuti puliti, al fine di evitare allagamenti.
20. Bulloni allentati a causa del trasporto o montaggio devono essere serrati.

## 2. Montaggio ed installazione

### 2.1 Lavori da realizzare sul luogo

E' necessario realizzare un corretto drenaggio al fine di evitare allagamenti

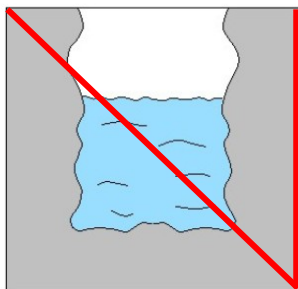

Senza sistema drenaggio

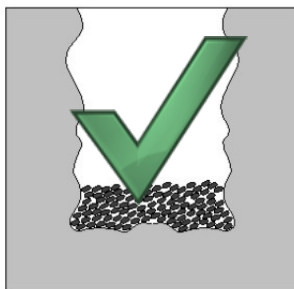

con filtraggio  
(Ghiaia drenante)

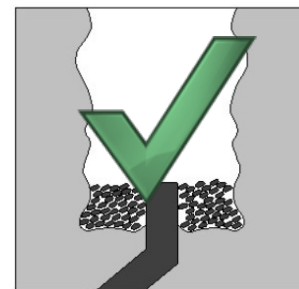

con drenaggio / tubo di scarico  
(CONSIGLIATO)

40L in 30 min.

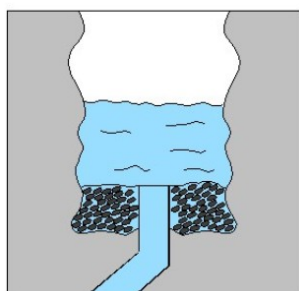

Verificare la capacità del drenaggio!

I lavori di scavo e l'installazione del pozzetto vengono effettuati sul cantiere. E' importante assicurarsi che la capacità di carico del basamento corrisponda alla capacità di carico del pozzetto a scomparsa.

**⚠ AVVERTIMENTO** Se la posa del pozzetto non verrà effettuata subito dopo i lavori di scavo, la fossa deve essere tassativamente chiusa, per non generare rischi per la sicurezza!

### 2.2 Accesso alla parte elettrica

**⚠ AVVERTIMENTO** Il collegamento alla rete elettrica deve essere effettuata solo da personale qualificato, ed è responsabilità dell'installatore.



### 2.3 Sequenza di installazione

È possibile installare il pozzetto in cassaforma in cemento, laterizio, o direttamente interrato. Le operazioni di posa sono in ogni caso del tutto similari:

#### 1) Scavo

È necessario predisporre uno scavo di dimensioni leggermente superiori a quelle del pozzetto per permettere il corretto posizionamento (le dimensioni del pozzetto sono indicate a disegno).

Il pozzetto serie campetto II è munito di un tubo di drenaggio inferiore, esso può essere collegato alla rete idrica fognaria o disperdere direttamente a terra, pertanto la misura di profondità può variare in funzione del tipo di scarico realizzato. Nel caso dello scarico diretto a terra è necessario predisporre uno strato di ghiaia drenante sul fondo dello scavo almeno 30cm di spessore.

#### 2) Posa del cavo

Il pozzetto dispone di un foro di diametro 70÷100mm per l'ingresso del tubo con i cavi di alimentazione. In caso di installazione di tubi di diverse dimensioni è possibile ricevere il pozzetto già predisposto con il foro della misura specificata.

#### 3) Livellamento del pozzetto rispetto alla sede stradale

A questo punto dell'installazione il pozzetto è già calato all'interno del foro ed appoggiato al fondo. Per posizionarlo e livellarlo alla sede stradale è possibile utilizzare le 4 staffe di centraggio (vedi foto).

#### 4) Getto in cemento

Il pozzetto è gettato e fissato lateralmente con calcestruzzo o altro materiale di riempimento.

#### 5) Cablaggio

Al termine delle operazioni di muratura, attesi i normali tempi di essiccazione dei materiali di riempimento impiegati, è possibile aprire il pozzetto per effettuare le operazioni di cablaggio. All'interno del pozzetto è già fornita una scatola di derivazione:

- aprire la scatola di derivazione
- assicurarsi che il cavo di alimentazione in ingresso sia di diametro compatibile con il diametro di serraggio ammissibile per il pressacavo in dotazione.

**ATTENZIONE** in caso di diametro di cavo inferiore al minimo specificato dal costruttore del pressacavo la tenuta non è garantita e possono verificarsi infiltrazioni. In tal caso E' NECESSARIO OPERARE UNA RIDUZIONE ED INSTALLARE UN PRESSACAVO PIU' PICCOLO. Allo stesso modo se il cavo risultasse troppo grande E' NECESSARIO OPERARE UNA MAGGIORAZIONE ED INSTALLARE UN PRESSACAVO PIU' GRANDE.

**IN CASO DI QUALSIASI DUBBIO CONTATTARE GIFAS ALL'INDIRIZZO DELLA SEDE OPERATIVA LEGGIBILE IN INTESTAZIONE.**

- effettuare le operazioni di cablaggio della linea di arrivo
- Al termine delle operazioni di cablaggio, al fine di evitare qualsiasi problema di infiltrazioni di acqua nella scatola di derivazione, è consigliato riempire la scatola di derivazione di apposito GEL riaccessibile tipo Raytech Magic GEL o similari.
- Attendere qualche minuto (tempo indicato dal produttore del GEL utilizzato) e chiudere la scatola di derivazione.

2.4 Sezione

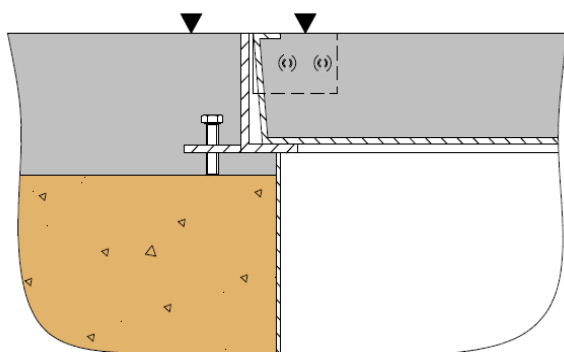
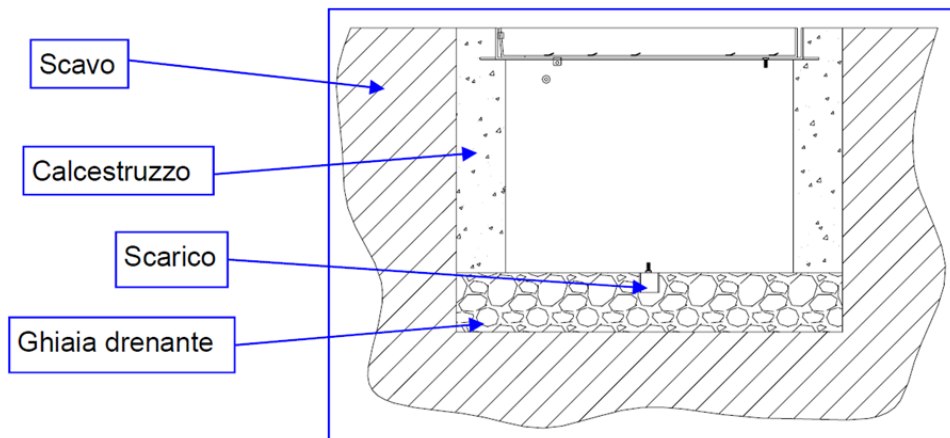

Tolleranza spigolo superiore del riempimento +0/-1mm



La base solida con fondamento circostante, e la fossa prevista vengono effettuate tramite un blocco in polistirolo. I dati necessari devono essere sempre presi dai disegni specifici del progetto della GIFAS. Queste dimensioni possono variare a seconda il progetto (in base alle esigenze del cliente).

Utilizzando le viti di livellamento, il pozzetto a scomparsa viene posato sul terreno all'altezza desiderata (livello di pavimentazione) prima che si prepari la copertura. Assicurarsi che il pozzetto non si trovi in un affossamento per evitare flussi d'acqua.



### 3. Manutenzione

#### 3.1 Piano di ispezione e manutenzione

Lavori da eseguire:	Periodo:
Ispezioni molle a gas	annuale
Ispezioni cerniere del coperchio	annuale
Ispezione della chiusura	annuale
Pulizia dell'appoggio del coperchio	mensile
Pulizia del drenaggio	Al bisogno
Test intervento differenziale	Mensile
Ispezione generale	Secondo quanto previsto per la sicurezza

#### 3.2 Descrizione di lavori d'ispezione e di manutenzione

Il sistema di bloccaggio, la cerniera del coperchio, e le molle a gas devono essere controllati ad intervalli appropriati, da pulire e, se necessario, essere ingrassate.

La superficie del coperchio è da pulire ad intervalli regolari per garantire una chiusura sicura.

Le parti elettriche devono essere revisionate da personale qualificato ad intervalli secondo quanto previsto dalle normative nazionali o dal piano sicurezza (se presente).

### 4. Ricerca dei problemi

#### 4.1 Misure per la risoluzione dei problemi

Difetto	Possibile causa	Soluzione
Il coperchio si apre difficilmente	Molla a gas difettosa	Sostituire la molla a gas
Il coperchio si apre troppo rapido	Molla a gas difettosa	Sostituire la molla a gas
Il coperchio non si chiude	Superficie del coperchio sporco	Pulizia della superficie del coperchio
Il coperchio non si chiude	Sistema di chiusura difettosa	Sostituire / pulire il sistema di chiusura
Il coperchio oscilla	Cerniere difettose	Sostituire le cerniere
Intervento dell'interruttore differenziale o di qualunque altra protezione elettrica.	Difetto elettrico del quadro o dell'impianto alimentato dal quadro.	Rivolgersi a personale qualificato ed autorizzato alla manovra.